

The logo features the word "FORZA" in a large, bold, white, sans-serif font. Below it, the word "Aura" is written in a smaller, white, sans-serif font, with a horizontal line extending from the left side of the "F" in "FORZA" to the start of "Aura".

**FORZA**  
Aura

V241203

***Ficha Técnica***

Modelo A4IN1P8

V2023



**FORZA**®  
Aura

Pistola profesional láser para procesos de soldadura limpios.

**CORTE / SOLDADURA / LIMPIEZA REMOTA, CORDÓN DE SOLDADURA**

FORZA AURA vino a revolucionar la soldadura, representando una ventaja indiscutible frente a MIG, TIG o electrodo. El láser usa un haz de luz para soldar y no depende de un arco eléctrico, así puedes crear cordones perfectos sin necesidad de ser un profesional experimentado.

Su principal ventaja es su reducido tamaño y portabilidad gracias al sistema de enfriamiento por aire que ya no requiere agua ni chiller.

## Características puntuales

CARACTERÍSTICA	DETALLE		
Potencia nominal del láser	800W		
Tipo de trabajos permitido	SOLDADO	CORTE	LIMPIEZA REMOTA
Espesor máximo de trabajo en ASTM A36 <sup>(1)</sup>	2.5mm   3/32in	1.5mm   3/64in	0.03mm   1.2mils
			Capa de óxido
Velocidad máxima de trabajo en 0.7mm de ASTM A36	35 mm/s   1.4in/s	50 mm/s   2in/s	500mm <sup>2</sup> /s   0.8in <sup>2</sup> /s
			En capa de óxido de espesor 0.01mm   0.4mils
Tipo de gas de trabajo admisible	ARGÓN, NITRÓGENO	NITRÓGENO, AIRE	NITRÓGENO, AIRE
Flujo requerido de gas promedio	10L/min	70L/min	32L/min
Tipo de hilo de consumo	Hilo sólido 0.8 a 1.6mm	-	-
Boquillas intercambiables	6 tipos <sup>(2)</sup>	1	- <sup>(3)</sup>

1. No se recomienda dimensionar la máquina con esta potencia si es que se pretende trabajar de manera permanente con espesores superiores al nominal, a medida que se aleje del espesor nominal el corte empezará a presentar líneas más pronunciadas y posibles rebabas. Para espesores superiores, adquirir el modelo de mayor potencia.
2. Una de las Boquillas de soldado también se usa para Limpieza de cordón de soldadura, esto se detalla más adelante.
3. La limpieza remota no requiere boquilla intercambiable, únicamente se retira el tubo que sostiene la boquilla.

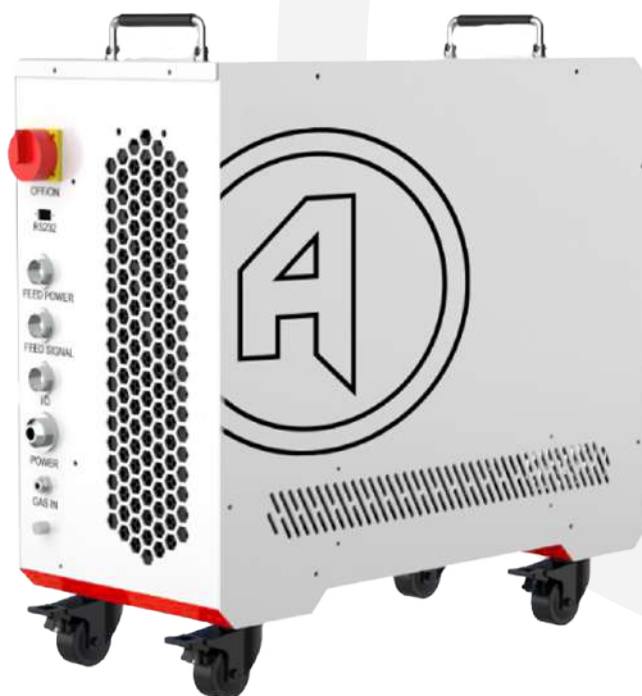

## Características Especiales

### Air Cooling System



El sistema de enfriamiento es a través de aire, por lo que ya no es necesario el uso de agua para refrigeración con chiller

### Quick Change Lenses

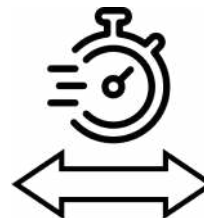

El diseño de la pistola permite un intercambio rápido de los lentes dependiendo el tipo de trabajo que se desea realizar.

### Ultra Portable



Su reducido tamaño y peso gracias al sistema de enfriamiento por aire, permite una gran portabilidad de la máquina

### Multifunction 4 in 1

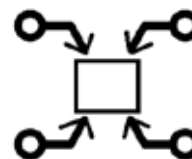

La máquina FORZA Aura permite el uso de 4 funciones: Soldadura, Limpieza de cordón de soldadura, Corte, Limpieza remota

### Multiple Welding Types



Mediante el uso de las diferentes boquillas, la máquina permite realizar diferentes tipos de soldadura de acuerdo a lo que se desee.

### Robot Gripper Option



Una opción adicional es el uso de un brazo robótico para el manejo automatizado de la pistola láser gracias al puerto de comunicación de entradas y salidas (I/O)

## Especificaciones Generales

ESPECIFICACION	DETALLE
<b>Modelo</b>	<b>FORZA AURA – A4INIP8 V2023</b>
Tipo de láser/Tecnología láser	Láser Fibra 1080nm ± 10nm
Tipo de conexión de la fuente láser	QBH
Tipo de operación	Por pulsos CW
Potencia nominal del láser Fibra	800 W
Rango de potencia de trabajo del láser Fibra	10%-100% (±0.5%)
Estabilidad a la potencia de salida	± 3%
Frecuencia de trabajo	4 – 5000Hz
Nivel de protección de la fuente	IP54
Tipos de trabajo	SOLDADO/CORTE/LIMPIEZA DE CORDÓN/LIMPIEZA REMOTA
Sistema de enfoque	Fijo
Tipo de gas para usar en la suelda	Argón o Nitrógeno
Tipo de gas para usar en corte	Argón, Nitrógeno o Aire comprimido
Tipo de gas para usar en limpieza	Argón, Nitrógeno o Aire comprimido
Consumo promedio de gas	Suelda: 15L/min
	Corte: 70L/min (En dependencia del espesor)
	Limpieza: 32L/min
Modelo de pistola láser	SUP 21 T
Velocidad promedio de soldadura	~15 mm/s   0.6 in/s <sup>(1)</sup>
Velocidad máxima de desplazamiento	200 mm/s   7.9 in/s

1. La velocidad de soldadura depende del espesor de material, grosor de la suelda y el tipo de material, en una referencia general en condiciones similares es 3 veces más rápida que una soldadura tradicional (electrodo, TIG, MIG)

<b>Profundidad de la suelda sin aporte</b>	<b>≤15% del espesor y ≤ 0.5mm   1/64in</b>
<b>Profundidad de la suelda con aporte</b>	<b>≤ 1.2mm   3/64in</b>
<b>Espesor de suelda (Dependencia del material de aporte).</b>	<b>1 - 2 mm   1/32 – 5/64in <sup>(2)</sup></b>
<b>Ancho máximo del láser en limpieza</b>	<b>120mm   4.7in</b>
<b>Ancho del corte láser</b>	<b>0.1mm ~ 3mm   0.12 in<sup>(3)</sup></b>
<b>Precisión de corte</b>	<b>En dependencia del espesor</b>
<b>Ángulo de soldado recomendado</b>	<b>0-30°<sup>(4)</sup></b>
<b>Ángulo de suelda ideal</b>	<b>15°</b>
<b>Control de mando</b>	<b>Touch pantalla horizontal</b>
<b>Control del proceso</b>	<b>Botón en pistola</b>
<b>Consumo máximo de la fuente láser</b>	<b>3 000 W</b>
<b>Consumo máximo Alimentador de Hilo automático</b>	<b>200 W</b>
<b>Consumo de energía pico</b>	<b>3 500 W</b>
<b>Consumo de energía promedio</b>	<b>2 100 W<sup>(5)</sup></b>
<b>Voltaje de trabajo</b>	<b>220V/1ph 50Hz - 60Hz</b>
<b>Corriente máxima por línea</b>	<b>18 A</b>
<b>Calibre de cable mínimo de la caja de breaker</b>	<b>2 x 12AWG</b>
	<b>+ 1 x 12AWG Tierra</b>
<b>Breaker recomendado para la máquina</b>	<b>20 A</b>
<b>Longitud de cable de poder FORZA Aura</b>	<b>5m   16.4ft</b>
<b>Longitud de cable de poder del Alimentador</b>	<b>5m   16.4ft</b>

2. El espesor de la soldadura está relacionado con la cantidad de aporte de material que se configure.

3. El ancho del corte es directamente proporcional al espesor del material, a mayor espesor mayor es el ancho del corte.

4. El ángulo de inclinación depende del espesor del material de corte y también del tipo de gas que se está usando, mientras mayor el espesor el ángulo de inclinación se puede ver afectado.

5. El consumo promedio se calcula con un 60% de eficiencia, este puede aumentar en dependencia del trabajo que se esté realizando, se usa este dato para el consumo energético de kWh

<b>Longitud de cable de pistola</b>	<b>5m   16.4ft</b>
<b>Método de refrigeración</b>	<b>Enfriado por aire</b>
<b>Diámetro de conexión de gases</b>	<b>Manguera de 6mm (Nylon)</b>
<b>Presión máxima de entrada de gases</b>	<b>10 bar</b>
<b>Presión recomendada de ingreso de gases</b>	<b>≤6bar</b>
<b>Peso de la pistola profesional</b>	<b>0.7 kg</b>
<b>Peso del equipo</b>	<b>43.5 kg</b>
<b>Peso del equipo para transporte</b>	<b>48.5 kg</b>
<b>Medidas del equipo</b>	<b>645 x 340 x 590mm   2.1 x 1.2 x 1.9ft</b>
<b>Medidas del alimentador automático</b>	<b>250 x 560 x 400 mm   0.8 x 1.8 x 1.3 ft</b>
<b>Medidas de transporte<sup>(6)</sup></b>	<b>770 x 830 x 950mm   30.3 x 32.7 x 37.4ft</b>
<b>Humedad relativa</b>	<b>&lt; 85%</b>
<b>Temperatura de trabajo</b>	<b>-10 a 40° C</b>
<b>Certificaciones</b>	<b>CE, RoHS</b>
<b>EPP requerido (No se incluye)</b>	<b>Gafas de protección para 1060nm</b>
	<b>Mascarilla KN95</b>
	<b>Guantes</b>
	<b>Sistema de extracción de gases</b>
	<b>Traje de protección completo (opcional)</b>

6. Se envía en un solo paquete la FORZA Aura con su Alimentador de hilo automático

## Medidas de la máquina

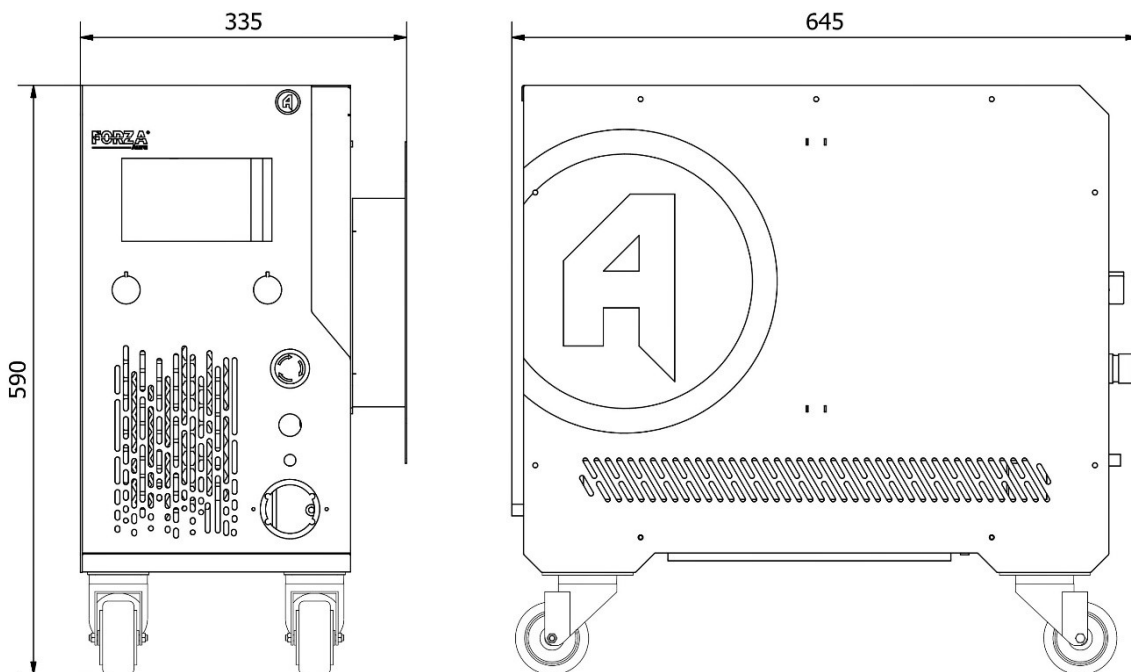

## Espacio requerido

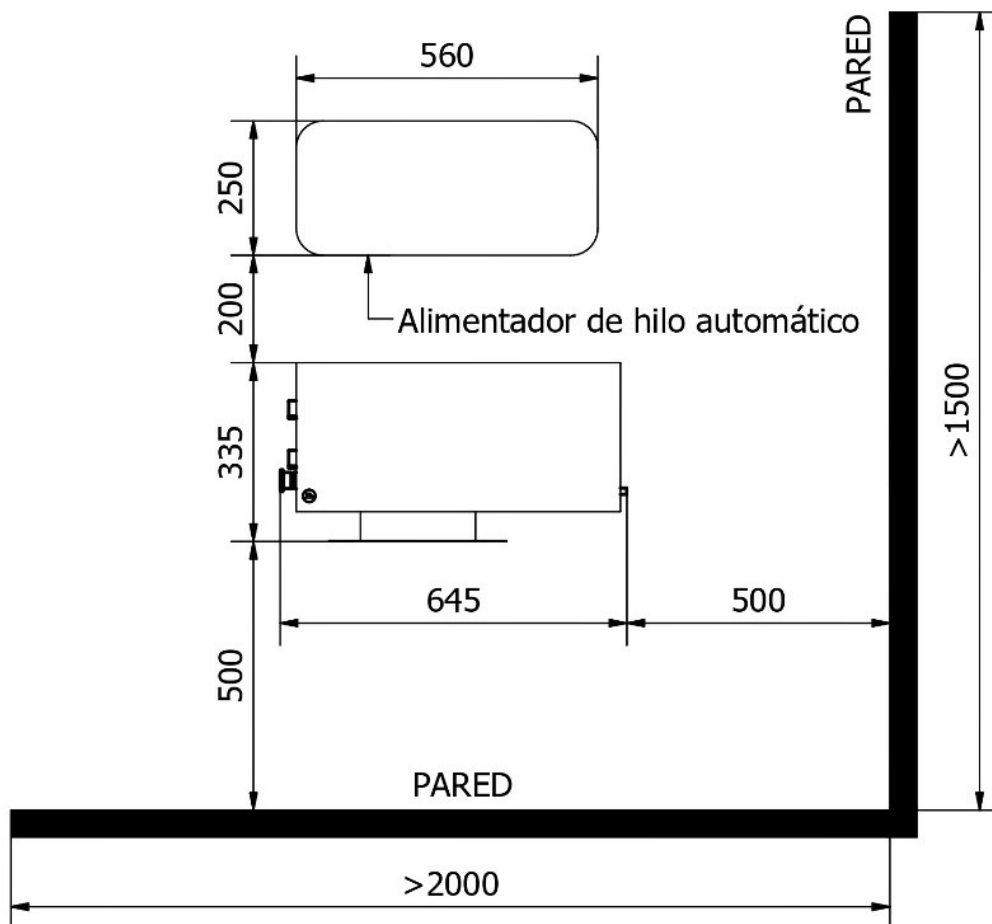





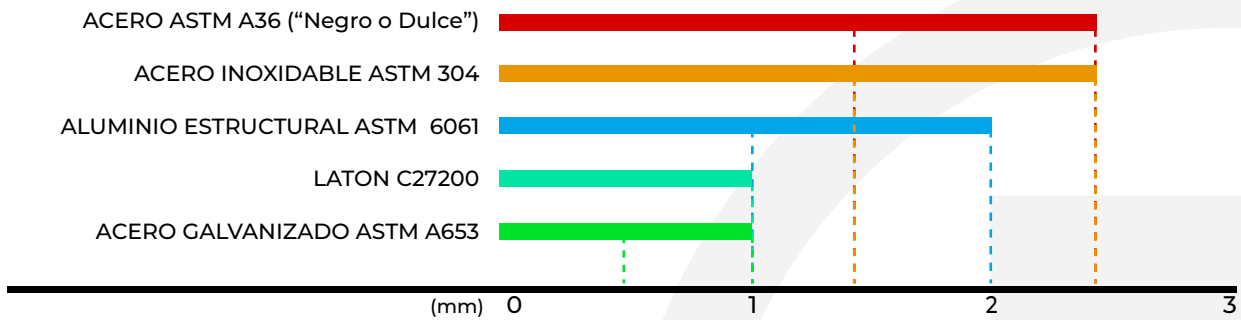



## Material aplicables



MATERIAL	SOLDADO	CORTE
ACERO ASTM A36 ("Negro o Dulce")	2.5mm   3/32in	1.5 mm   1/32in
ACERO INOXIDABLE ASTM 304	2.5mm   3/32in	1.5 mm   1/32in
ALUMINIO ESTRUCTURAL ASTM 6061	2 mm   5/64in	1 mm   3/64in
LATÓN C27200	1 mm   3/64in	0.5 mm   1/64in
ACERO GALVANIZADO ASTM A653	1 mm   3/64in	0.5 mm   1/64in



## Packing List:

- 1 x Máquina FORZA AURA 800W A4IN1P8.  (1)
- 1 x Pistola multifunción SUP-21T 
- 1 x Fuente láser 800W Air cooling 
- 1 x Pantalla táctil HMI 
- 1 x CPU integrado 
- 1 x Clap de sujeción 

### -PERIFÉRICOS-

- 1 x Alimentador de hilo automático  (2)





### -CABLES, CONECTORES y CANALETA-

- 10m x Cable de control WeldFeed 
- 5m x Cable de alimentación WeldFeed 
- 8m x Cable 2x12 AWG + 1x12 AWG alimentación Máquina (T:Punta-Plug conexión) 









### -LICENCIAS-

- 1xLicencia completa de **FORZA Academy** 1 año
- 1xLicencia de **SOPORTE Super 7** de 4 años

### -CONSUMIBLES / ACCESORIOS-



- 5 x Lente de protección 
- 6 x Boquillas para soldado. 
- 1 x Boquillas para corte. 
- 1 x Boquilla para limpieza de cordón de soldadura 
- 4 x Boquillas para alimentador de hilo 

### -CAJA DE HERRAMIENTAS-

- 1 x Juego de llaves Allen métrico. 
- 1 x Destornillador estrella 
- 1 x Destornillador plano 
- 1 x Funda de cotonetes 
- 1 x Paños de limpieza. 
- 1 x Embudo plástico 
- 1 x Gafas de protección de 1080nm 
- 1 x Protector QBH 

T: Transformador, B: Breaker, E: Estabilizador, M: Máquina, F: Fuente Láser, C: Chiller, H: Cabezal, X: Extractor, G: Tierra

Se dimensiona los cables sin el factor de potencia. El factor de seguridad únicamente se solicita para la acometida del cliente

Item	Medidas	Net Weight	Gross Weight
 (1)	W: 770mm H: 850mm L:950mm	43.5kg	48.5kg
 (2)	W: 500mm H: 1000mm L:800mm	13.5kg	16kg

## **KIT DE BOQUILLAS / BASES:**

Foto	Modelo	Operación
	<b>AS-12</b>	SOLDADURA PLANA
		ESQUINA INTERIOR
		Para alambre 0.8/1/1.2mm
	<b>BS-16</b>	SOLDADURA PLANA
		ESQUINA INTERIOR
		Para alambre 1.6mm
	<b>CS-12</b>	SOLDADURA
		ESQUINA EXTERIOR
		Para alambre 0.8/1/1.2mm
	<b>ES-12</b>	SOLDADURA PLANA
		ESQUINA EXTERIOR
		Para alambre 0.8/1/1.2mm
	<b>FS-16</b>	SOLDADURA PLANA
		ESQUINA EXTERIOR
		Para alambre 1.6mm
	<b>C</b>	SOLDADURA ESQUINA EXTERIOR / LIMPIEZA DE CORDÓN
	<b>CUTTING NOZZLE</b>	<b>CORTE</b>
	<b>WIRE NOZZLE</b>	ALIMENTACIÓN ALAMBRE 0.8
	<b>WIRE NOZZLE</b>	ALIMENTACIÓN ALAMBRE 1.0
	<b>WIRE NOZZLE</b>	ALIMENTACIÓN ALAMBRE 1.2
	<b>WIRE NOZZLE</b>	ALIMENTACIÓN ALAMBRE 1.6

NOTA: El kit de boquillas incluido puede variar dependiendo de la versión del equipo

## Consumibles:

Foto	Modelo	Artículo	Medidas	Tiempo de Vida
	CF-L18.0X2.0-4K	Lente de protección	D:18mm T:2mm	200 horas

## Piezas Fabricadas:

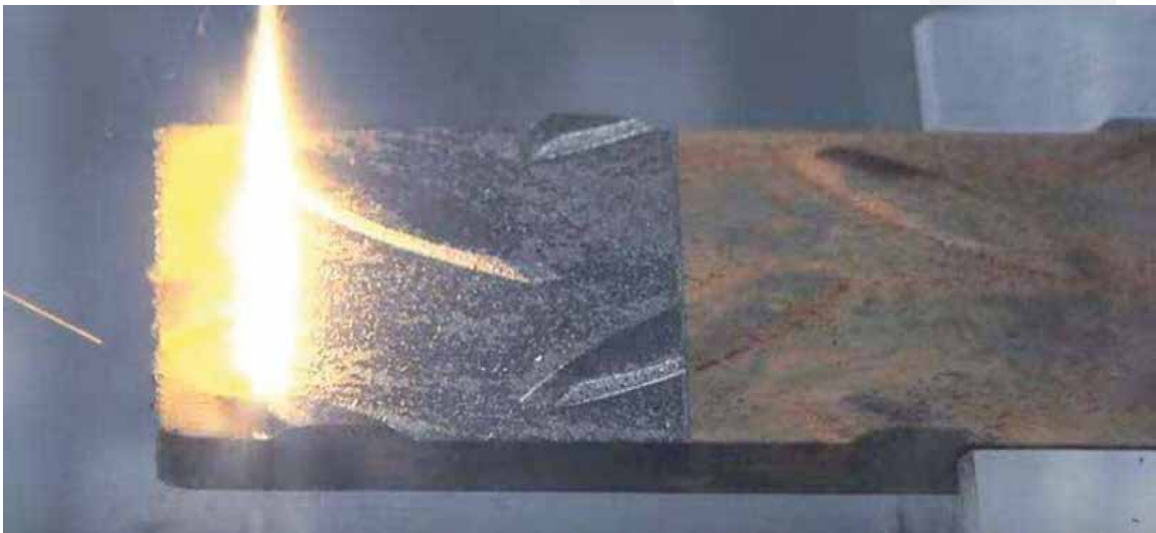

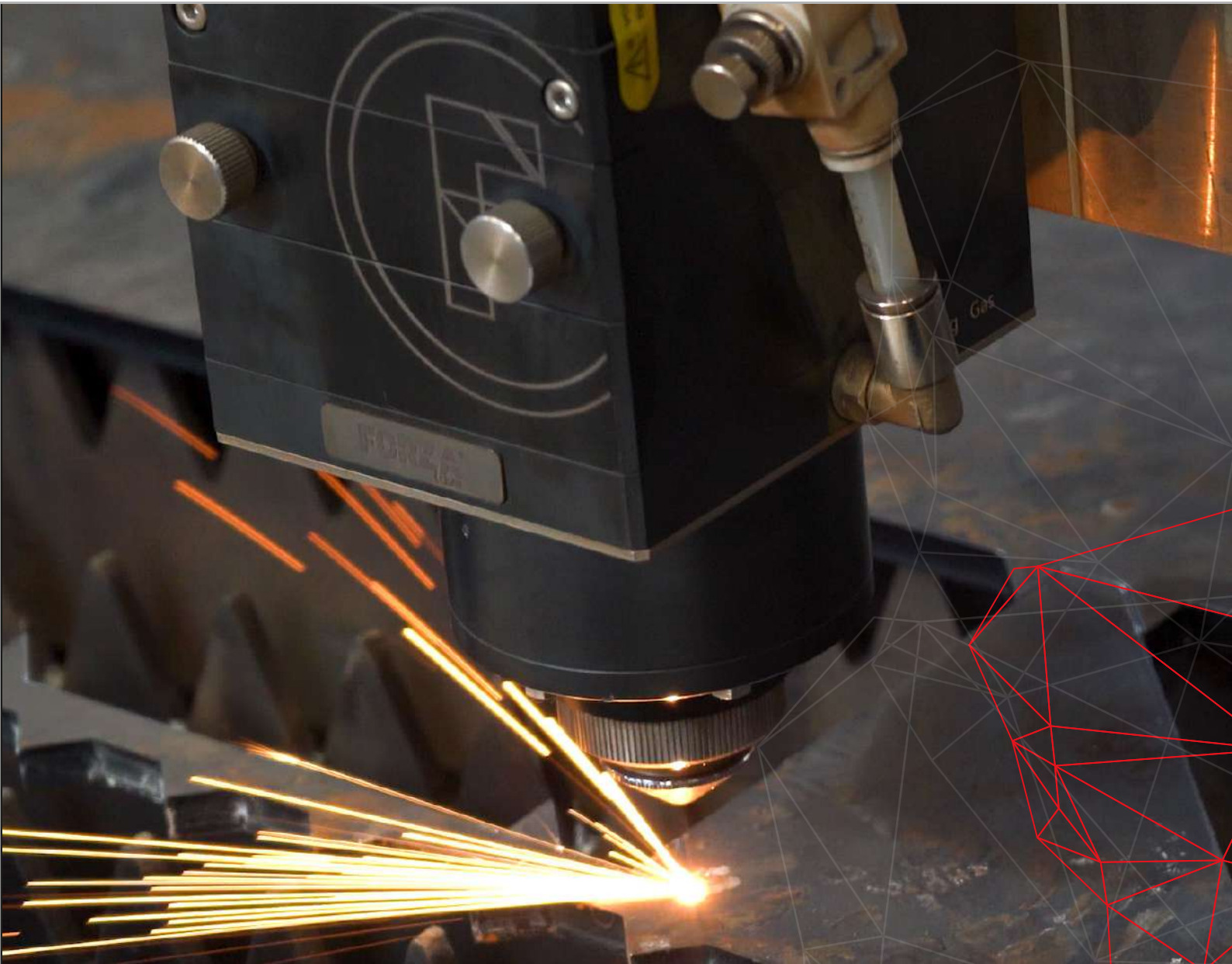

Con Forza Laser especialistas en láser,  
nuestro equipo tiene todo lo que necesitas  
para hacer crecer tu negocio propio al  
máximo

Visita nuestras redes sociales



[forzaser.com](https://forzaser.com)

**FORZA**<sup>®</sup>  
Laser